

Dentro - Fuera

* Marca con una aspa (X) a los loritos que están **dentro** del árbol y pinta a los que están **fuera**.

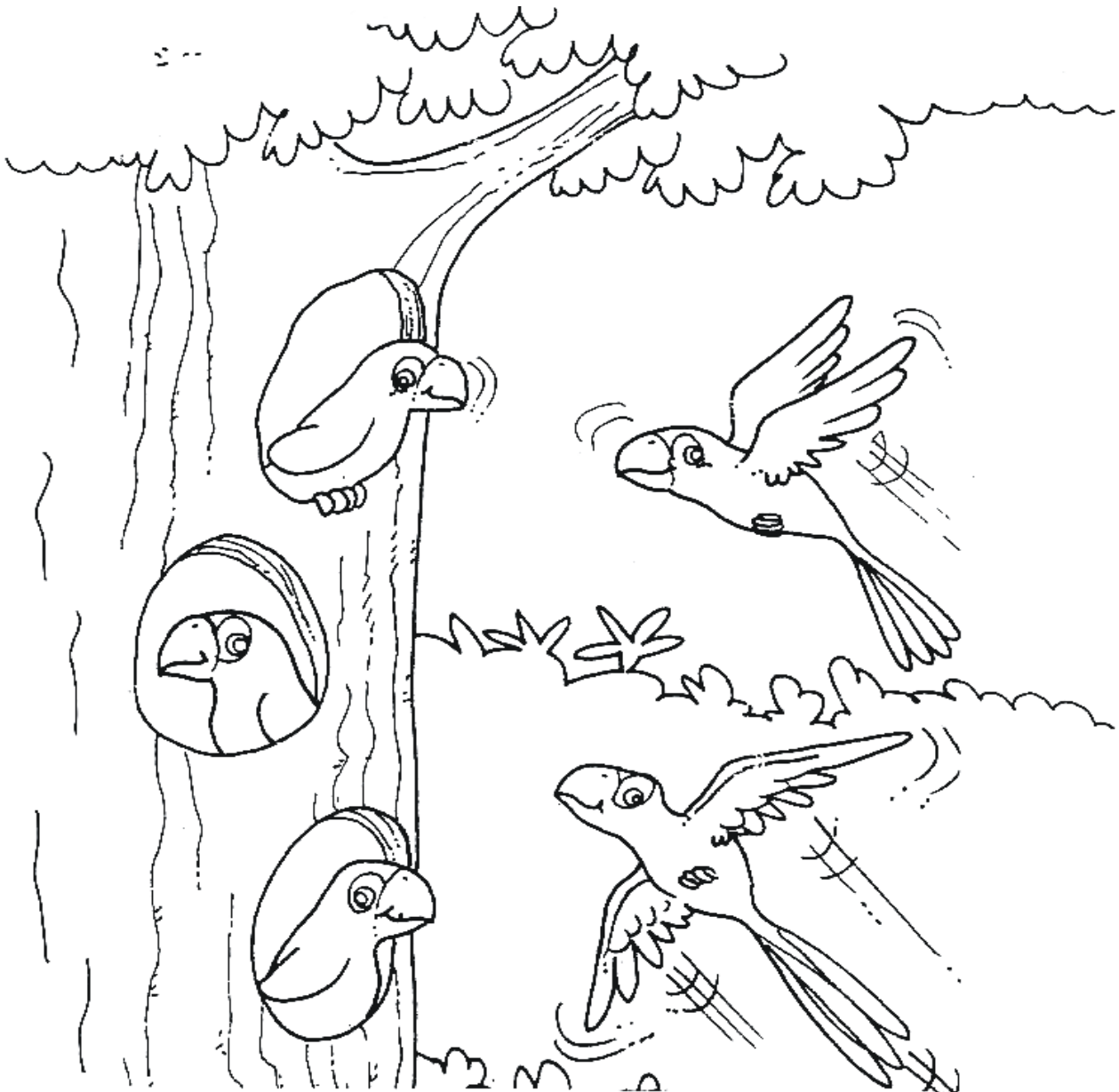

Alto - Bajo

* Pega lana picada en el árbol alto y luego delinea con plumones el árbol bajo.

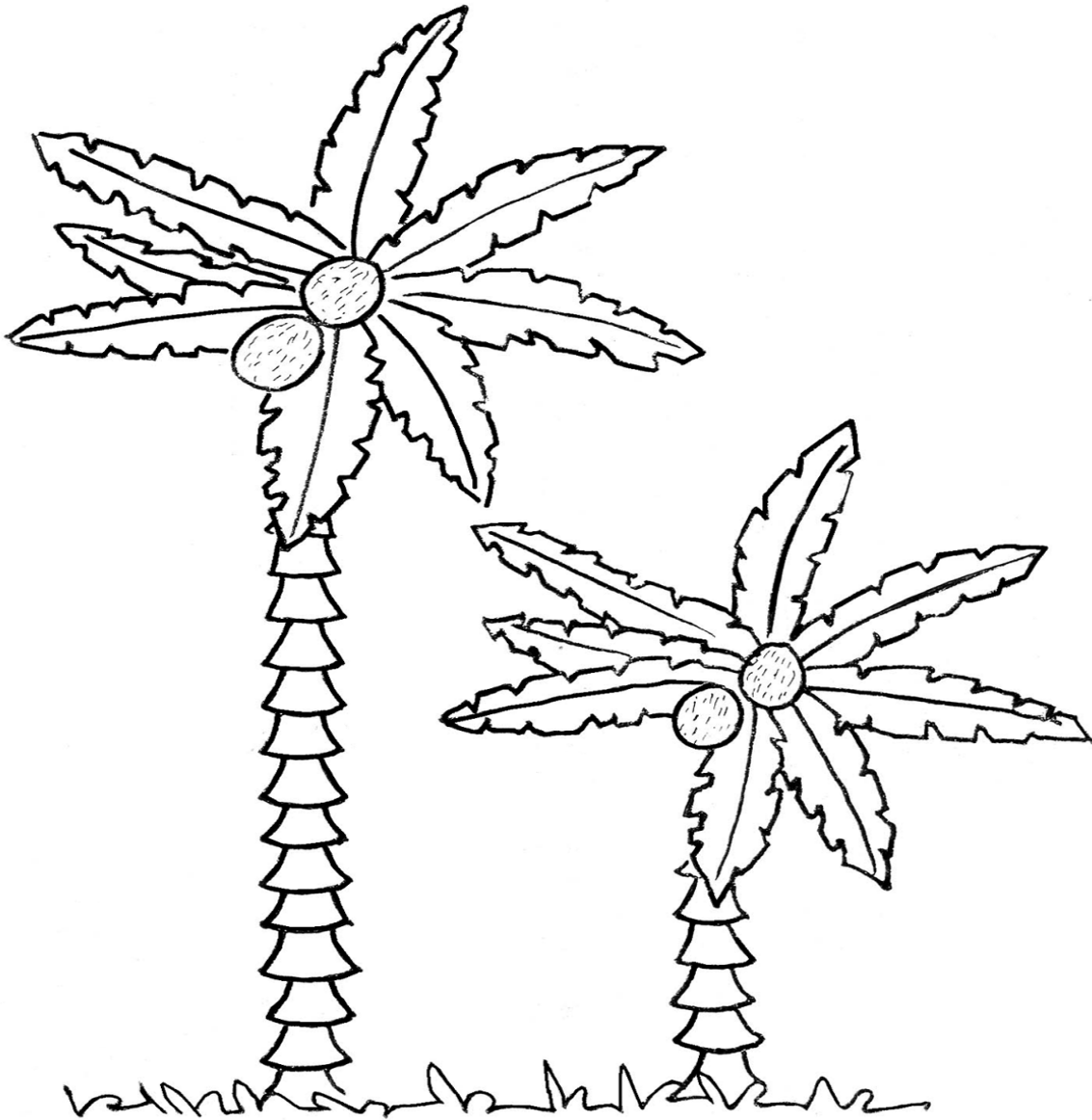

Cerca - Lejos

- * Pinta los ratones que están **cerca** al queso.
- * Marca con un aspa (X) el que está **lejos**.

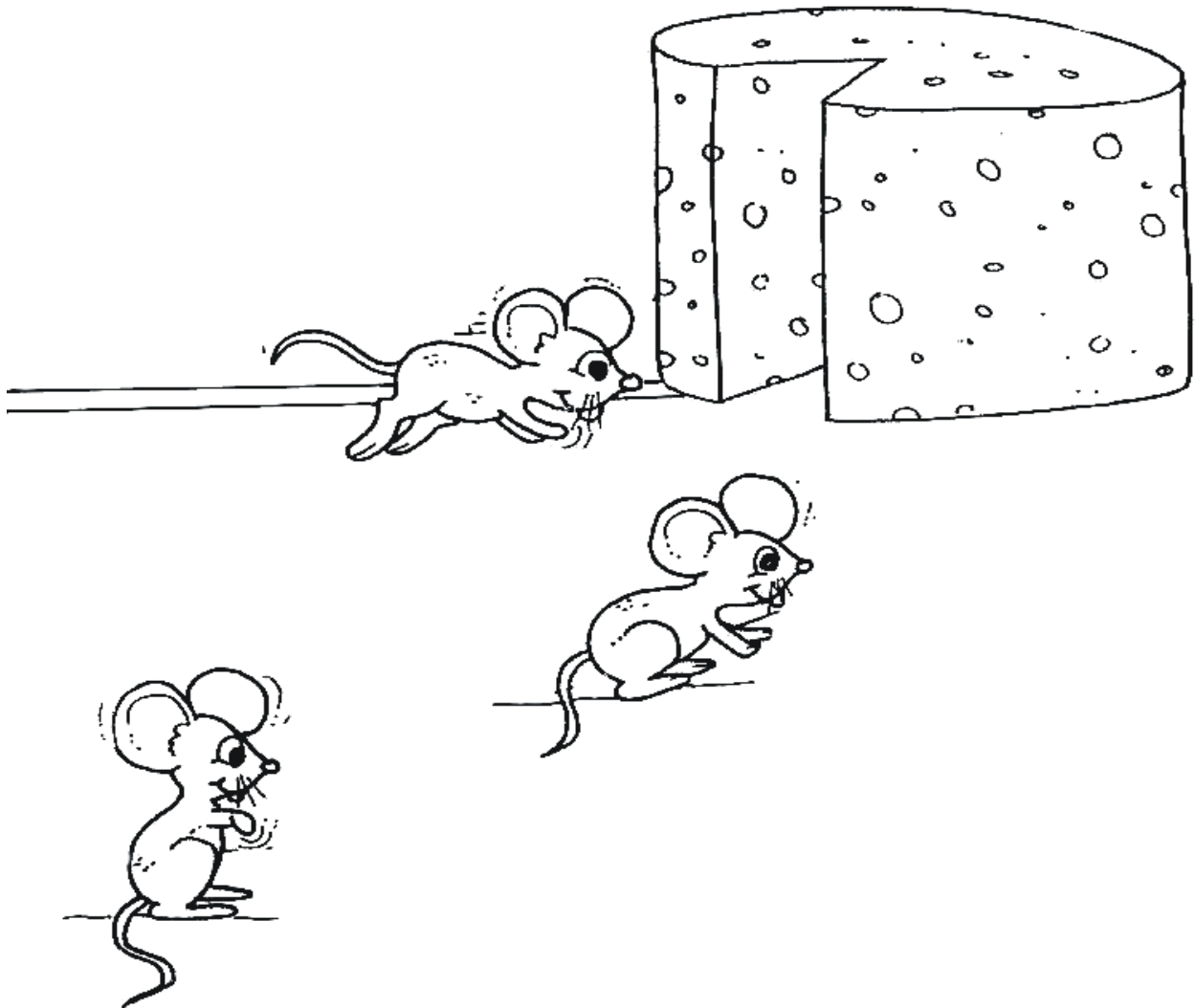

Encima - Debajo

* Pega bolitas de plastilina en las pelotas que están "encima" de la mesa y colorea las pelotas que están "debajo".

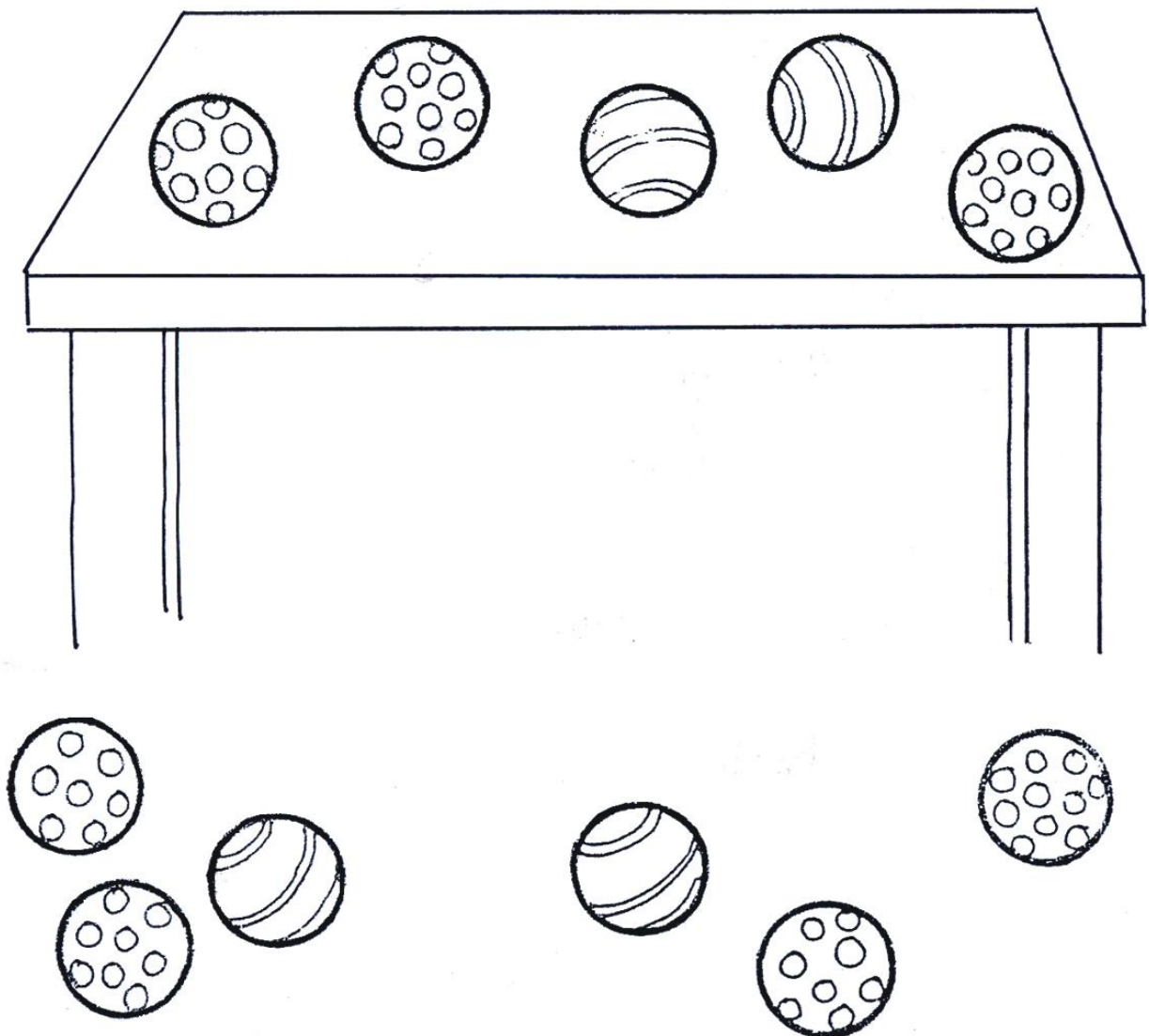

* Encierra el objeto que está entre los otros objetos y luego píntalos.

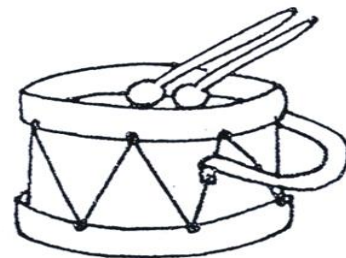
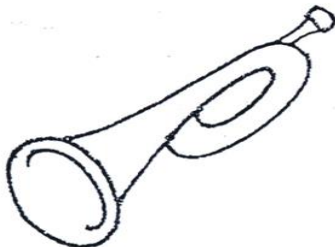
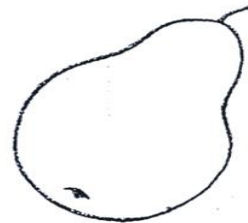
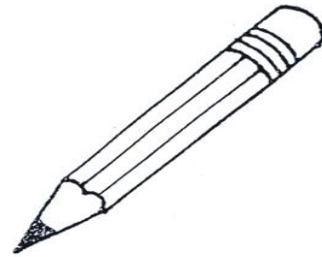

Grueso - Delgado

- * Rasga papel y pega sobre las cosas gruesas.
- * Delinea con plumones las cosas delgadas.

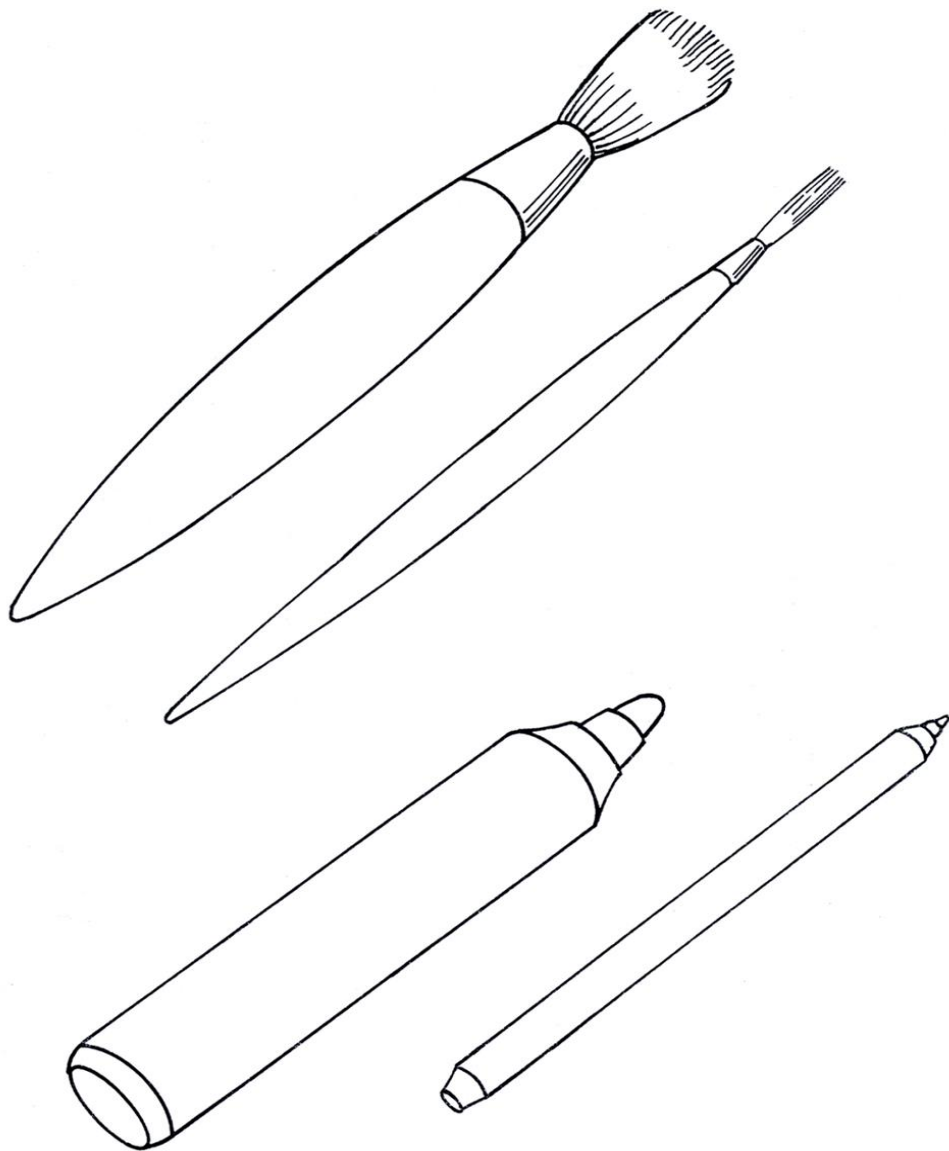

Arriba - Abajo

* Pinta el niño que está sosteniendo el objeto hacia arriba y encierra en una línea curva al que está sosteniendo el objeto hacia abajo.

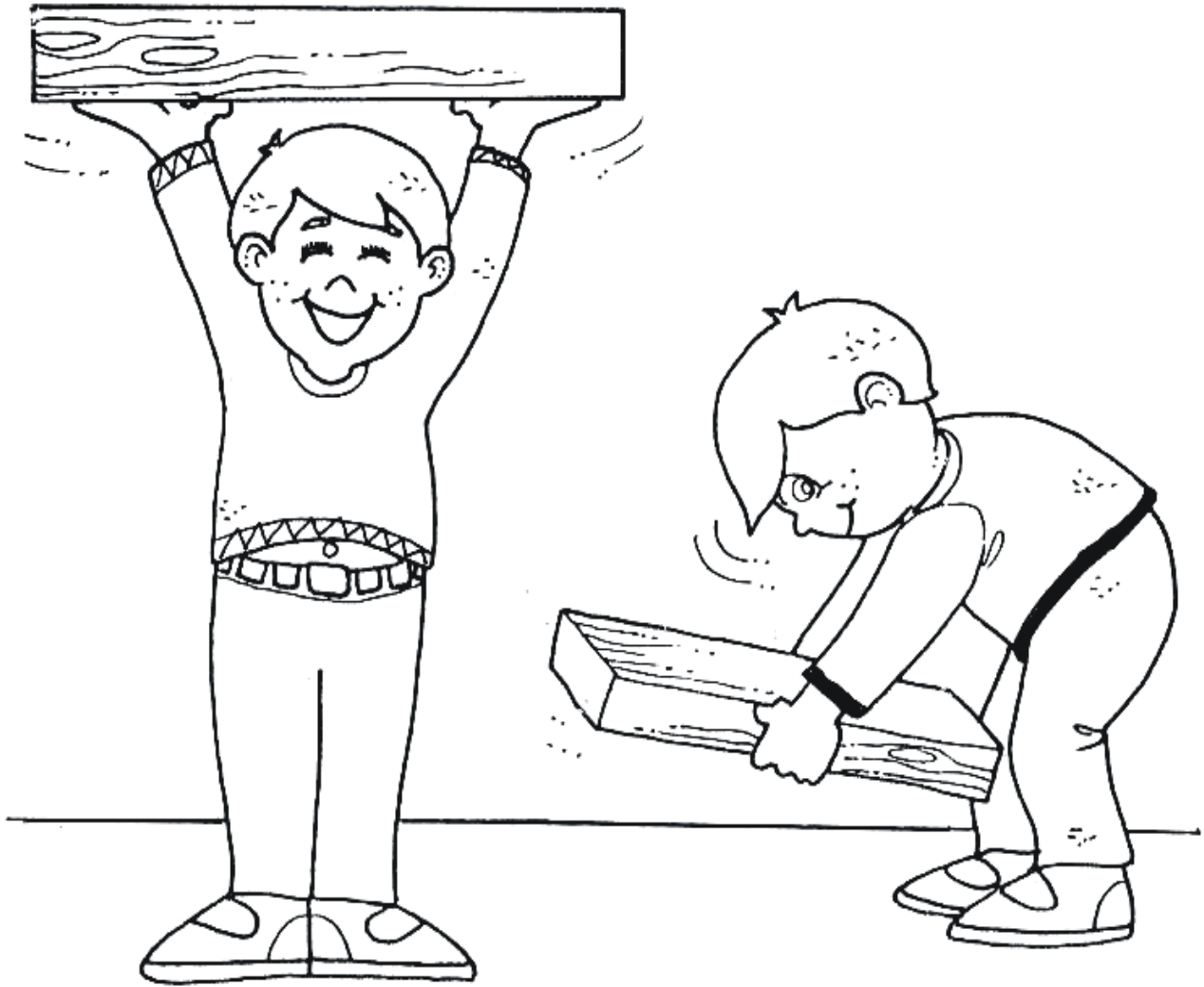

Largo - Corto

- * Pega bolitas de papel en los objetos largos.
- * Coloca puntitos con plumones sobre los objetos cortos.

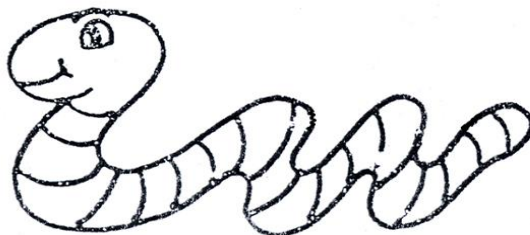
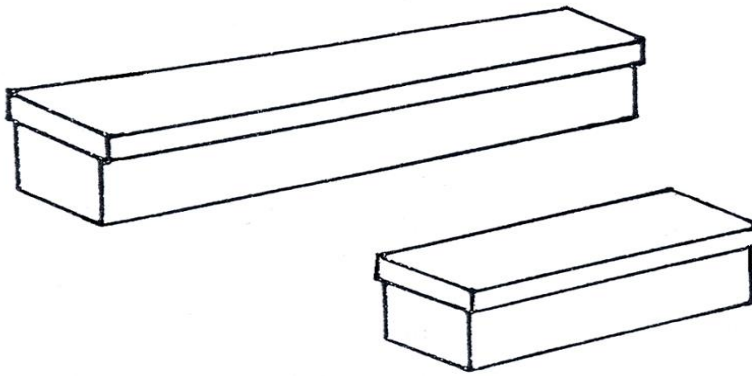

Delante - Detrás

* Pinta las macetas que están detrás de la niña y marca con un aspa las que se encuentran delante.

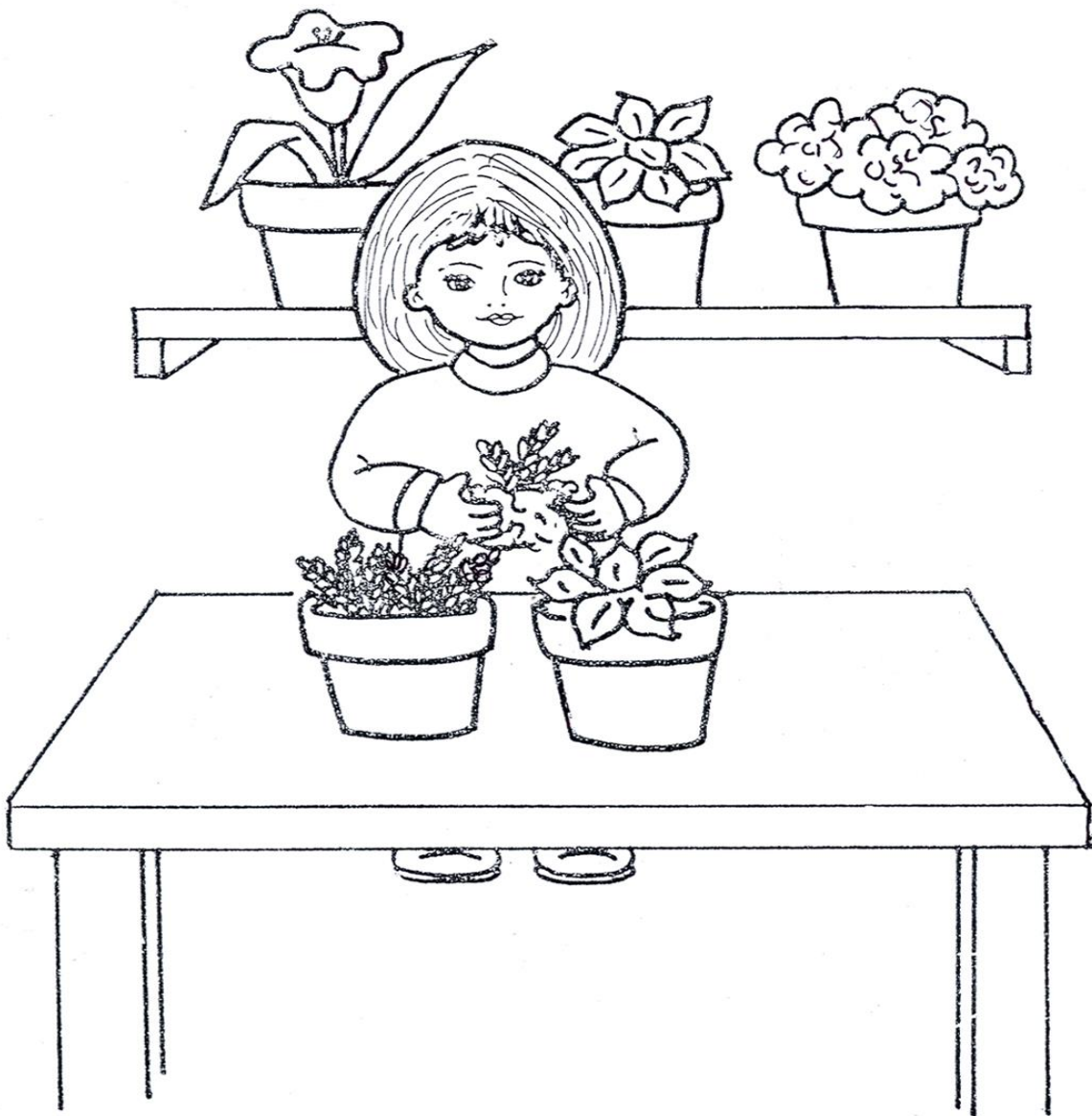

Grande - Mediano - Pequeño

- * Pega lana picada sobre el caracol grande.
- * Punza el caracol mediano.
- * Encierra en un círculo el caracol pequeño.

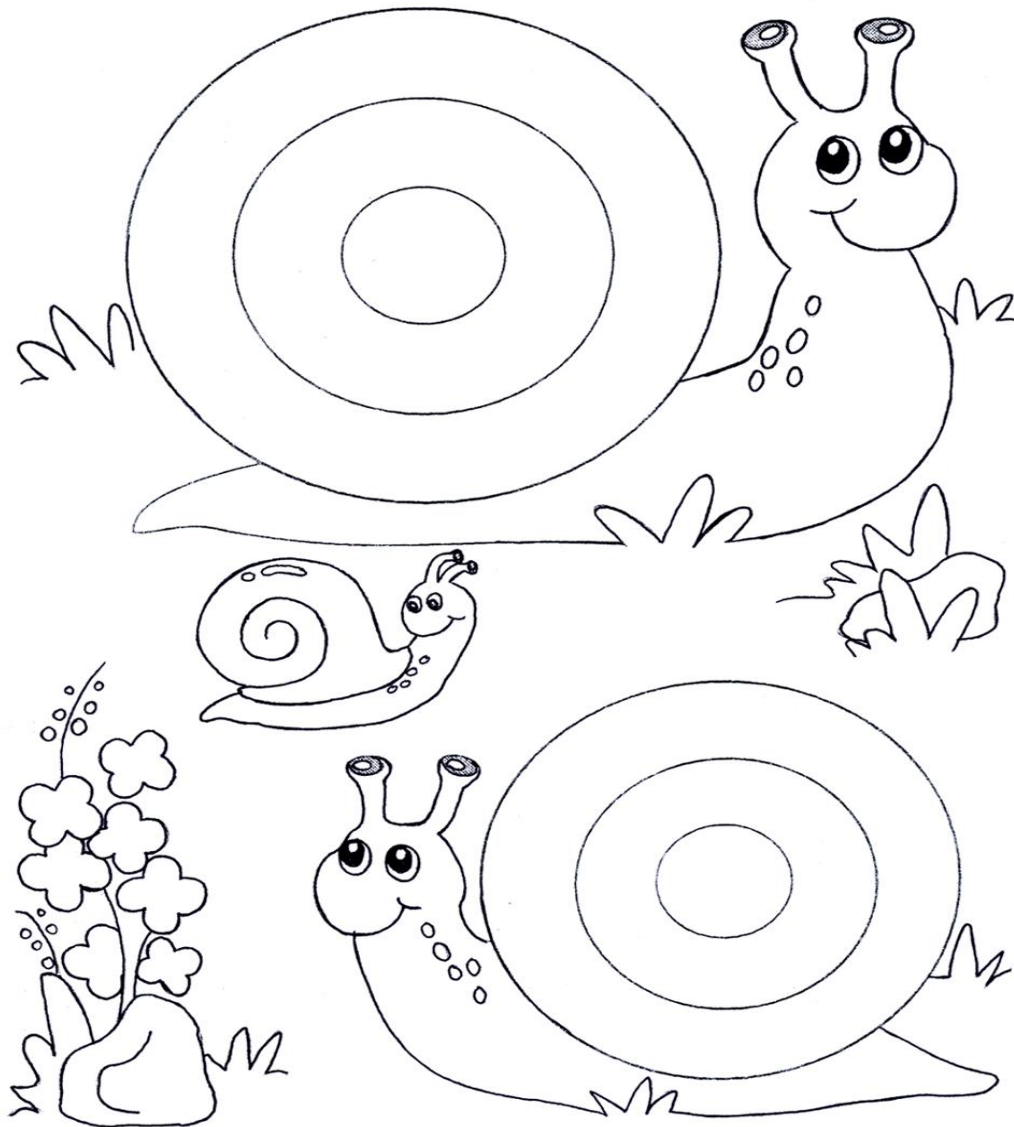

Pesado - Liviano

- * Pinta los objetos que son livianos.
- * Marca con un aspa (X) los objetos que son pesados.

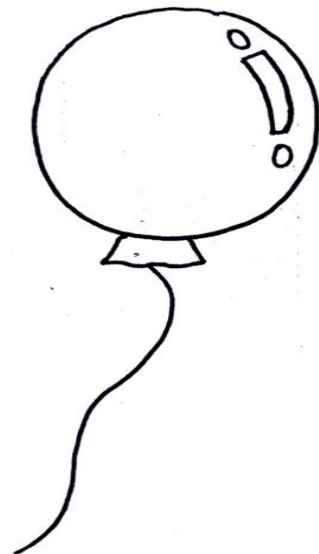
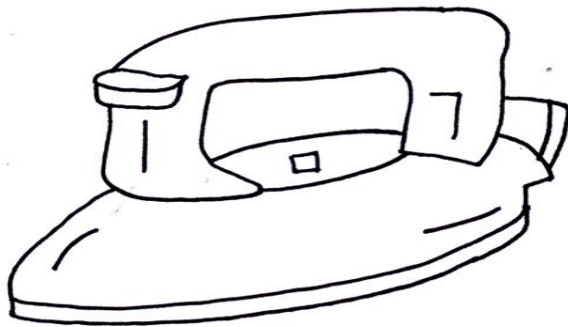
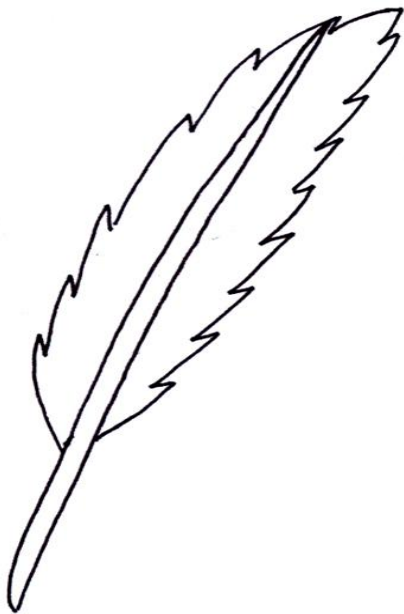

Figuras geométricas

* Pinta los , de amarillo; los , de azul; los , de rojo y los , de verde.

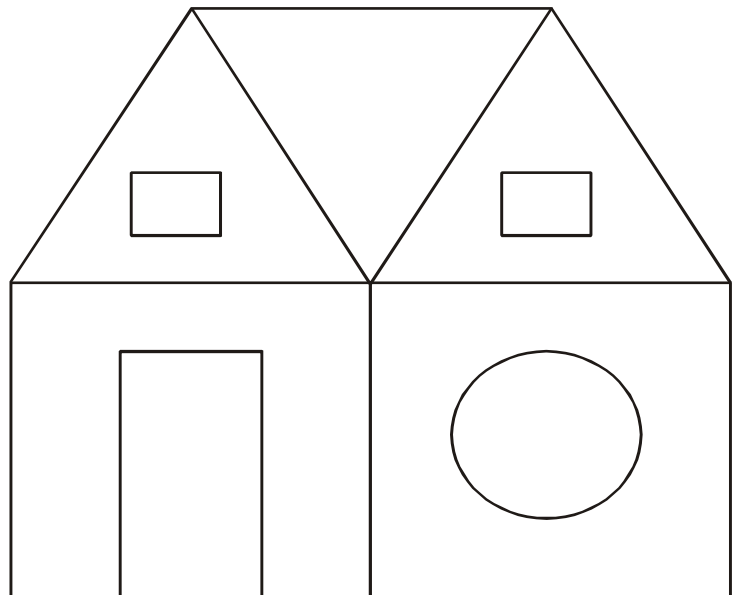
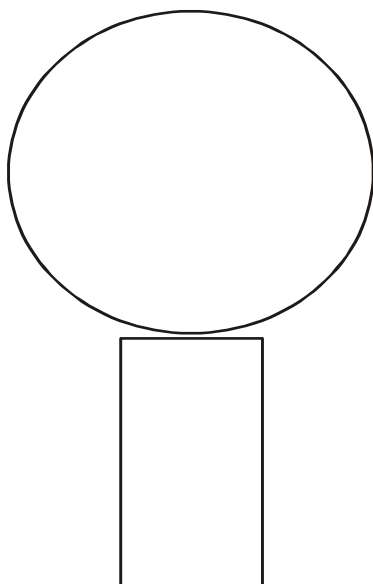
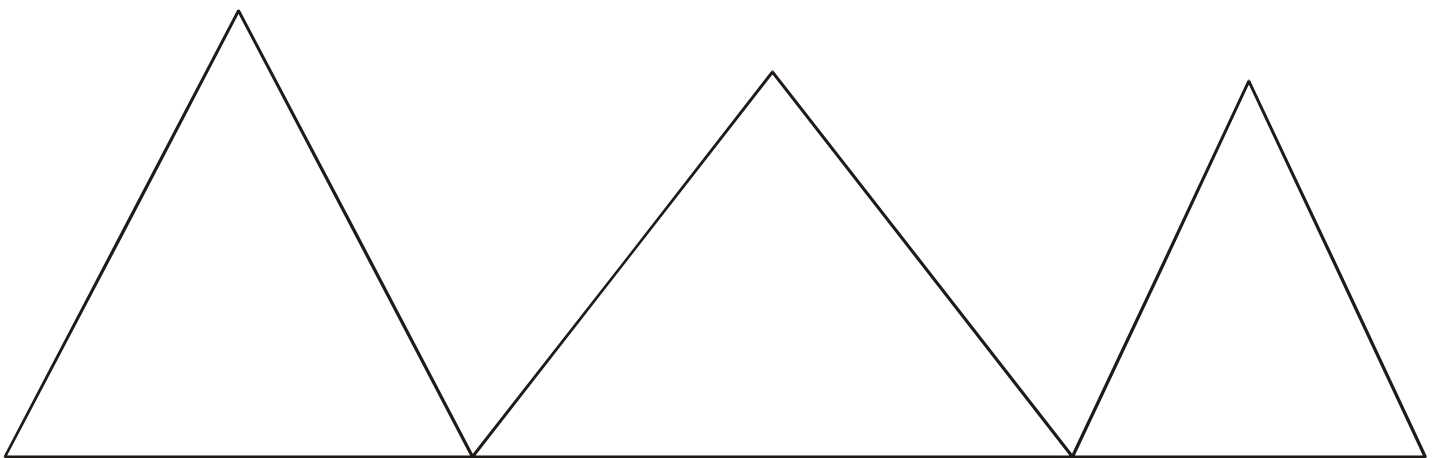

- * Reconoce el lado izquierdo y colorea.
- * Pega papel lustre picado en el lado derecho a la niña.

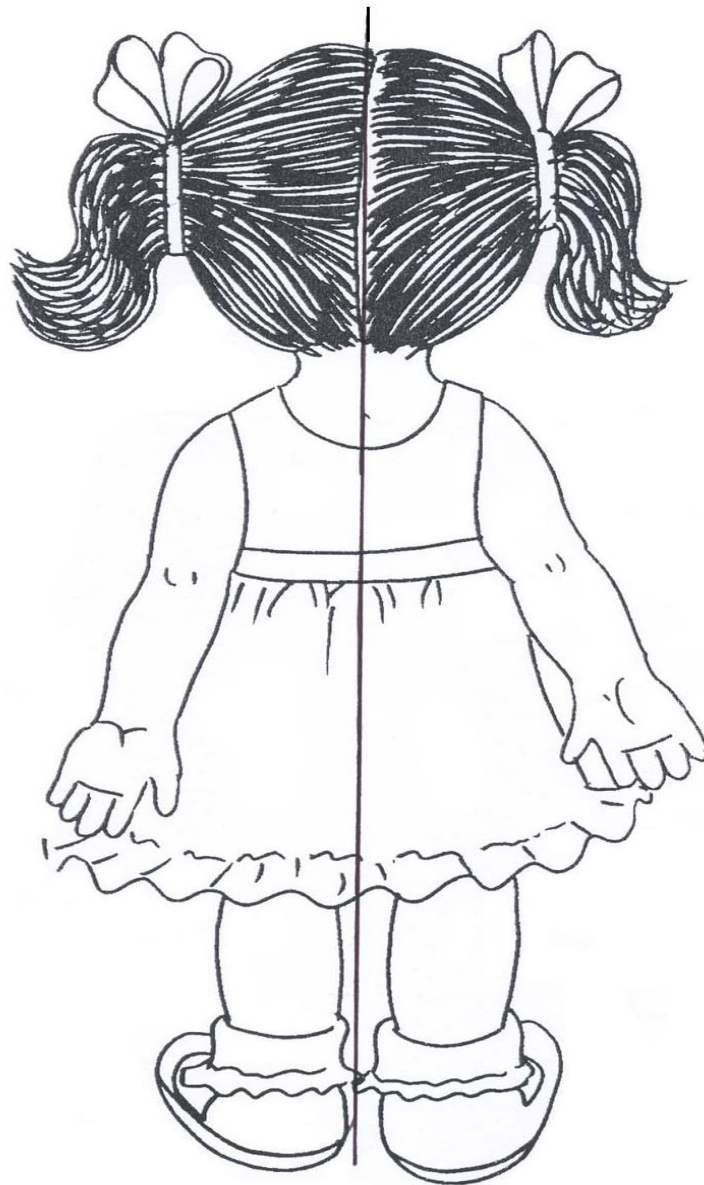

Derecha - Izquierda

* Pega papelitos de color rojo en el globo que tiene el niño en la mano derecha, y de color azul, en el que tiene en la mano izquierda.

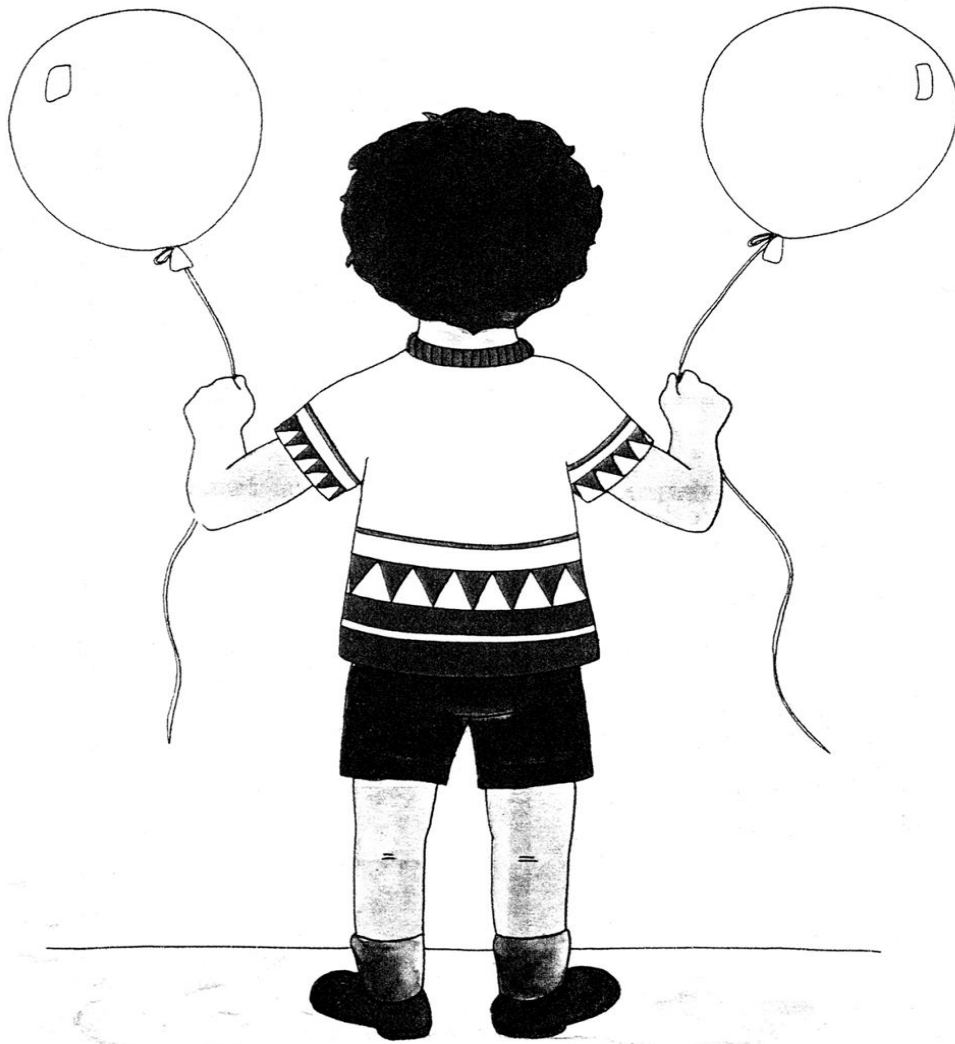

Muchos - Pocos

* Pinta de rojo donde hay muchos globos y de azul donde hay pocos.

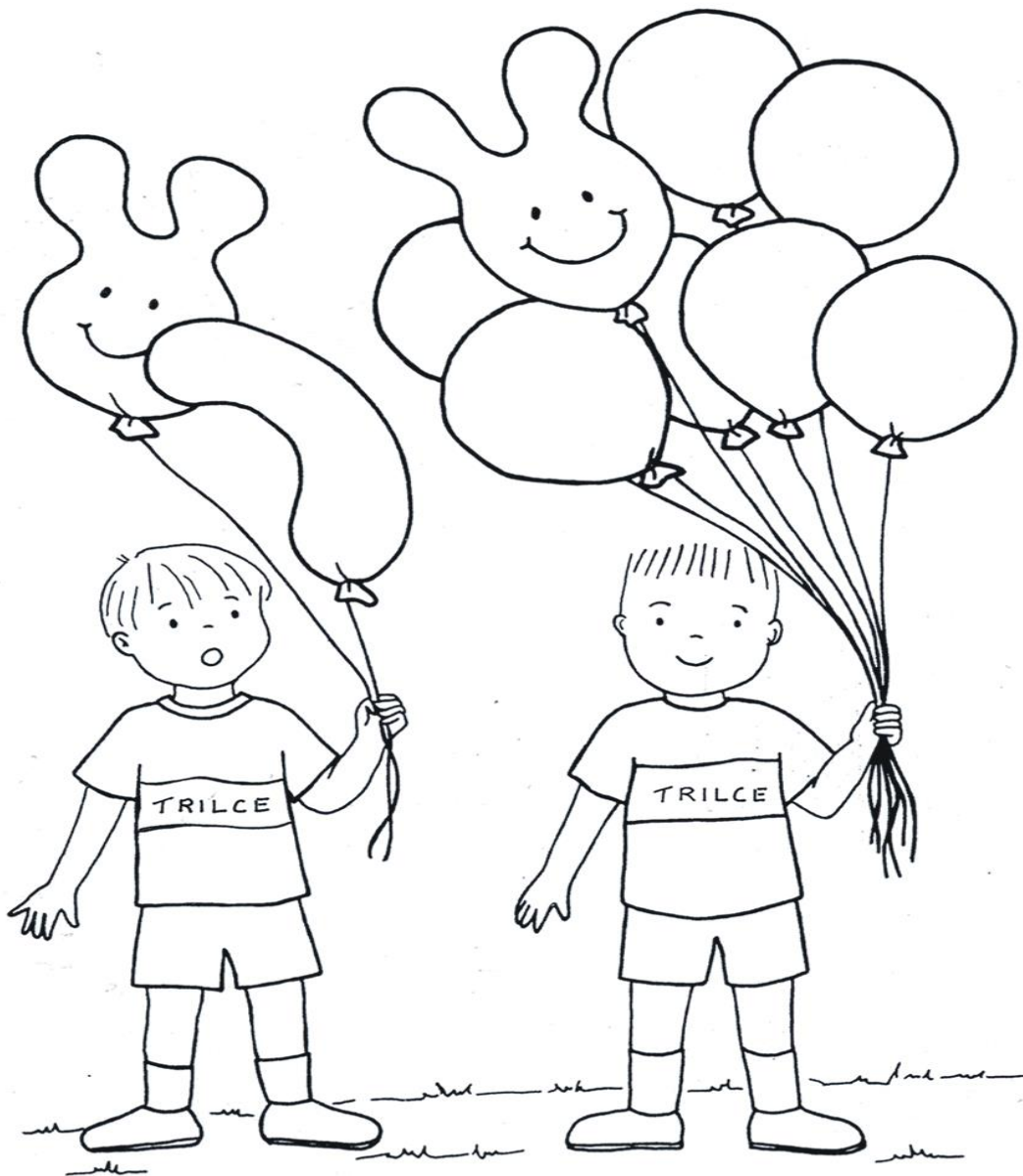

Algunos - Todos

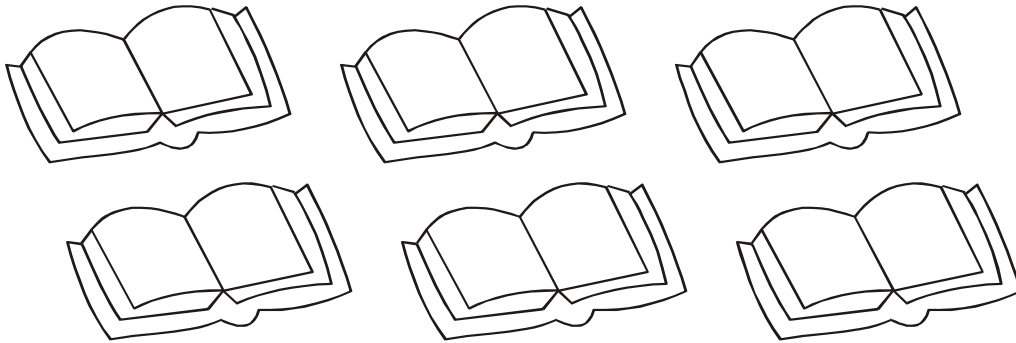

Pinta “algunos” libros.

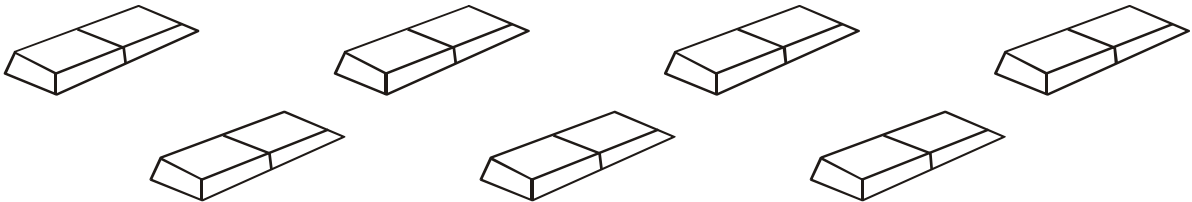

Pinta “todos” los borradores.

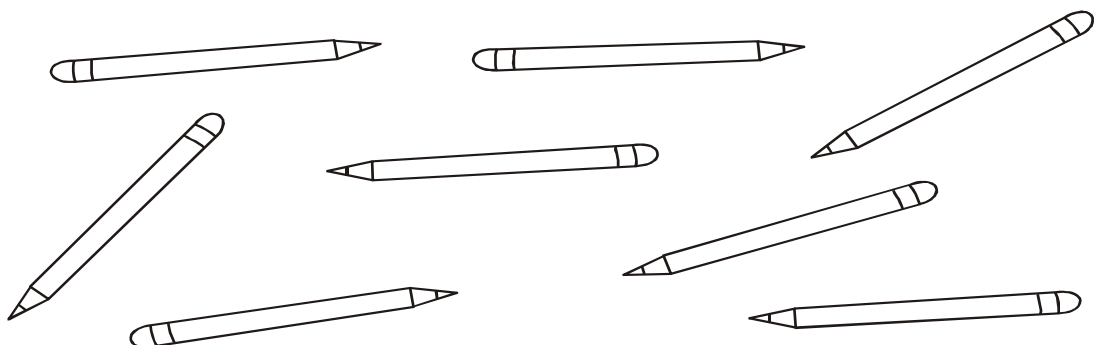

Pinta “algunos” lápices.

Juntos - Separados

* Pinta los objetos que están separados y encierra con un círculo los que están juntos.

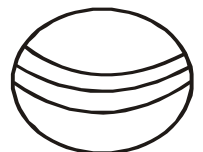
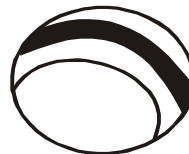
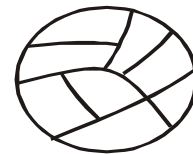
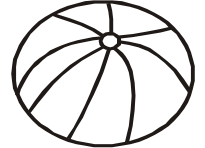
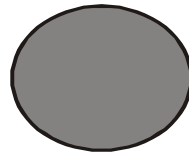
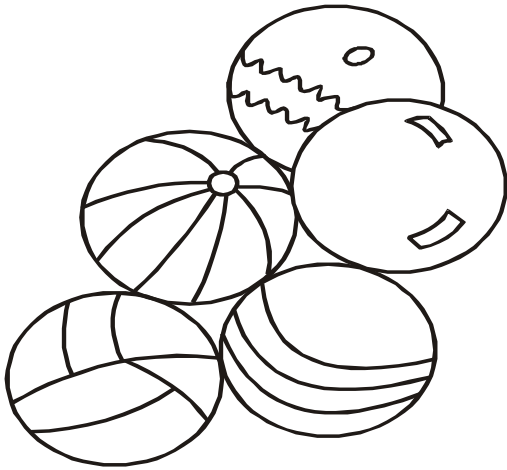

Secuencia por color

- * Pinta el polo del niño de color verde y el de la niña de color anaranjado.
- * Pinta los carritos siguiendo la secuencia de color establecida.

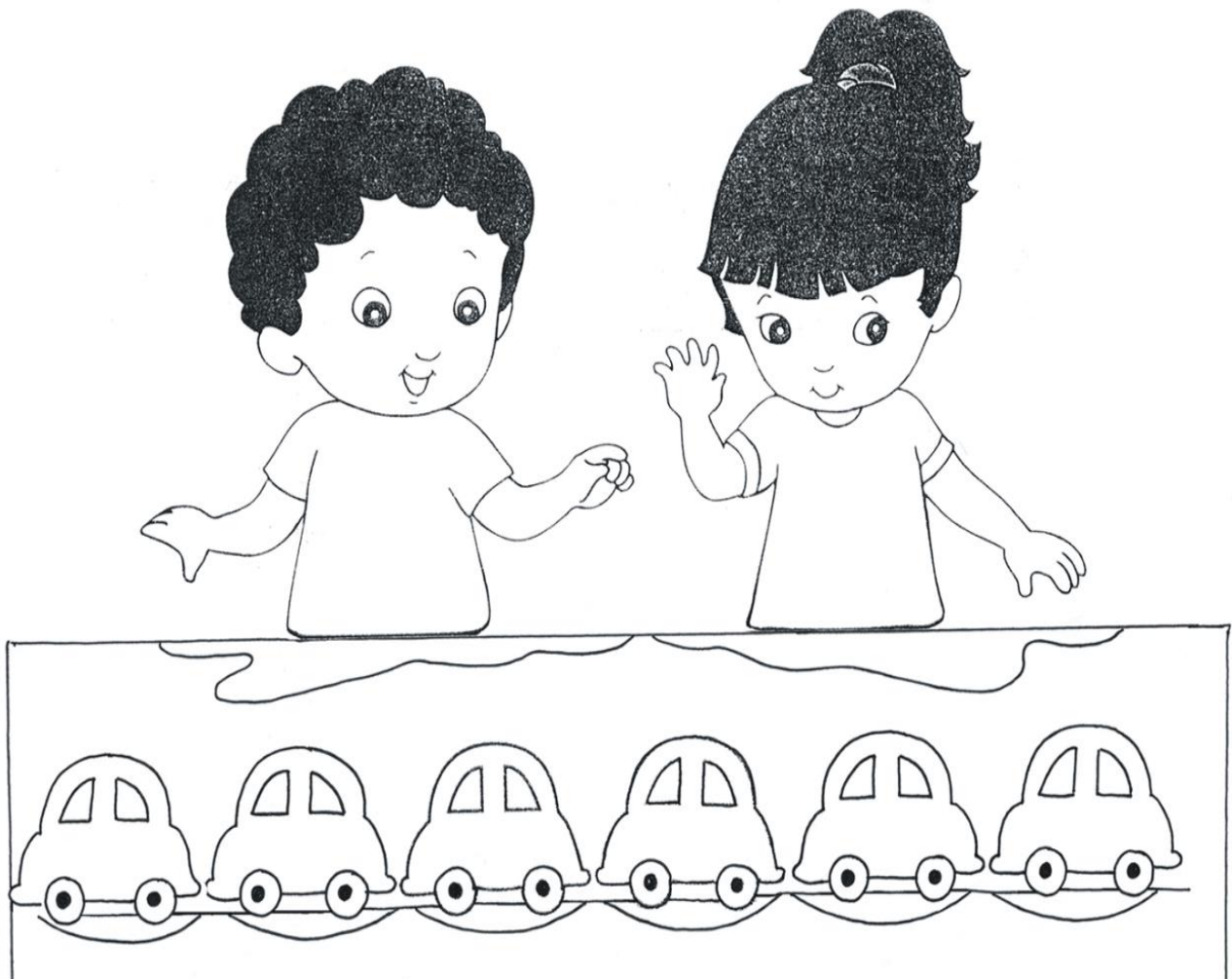

Secuencia por color

* Continúa la secuencia.

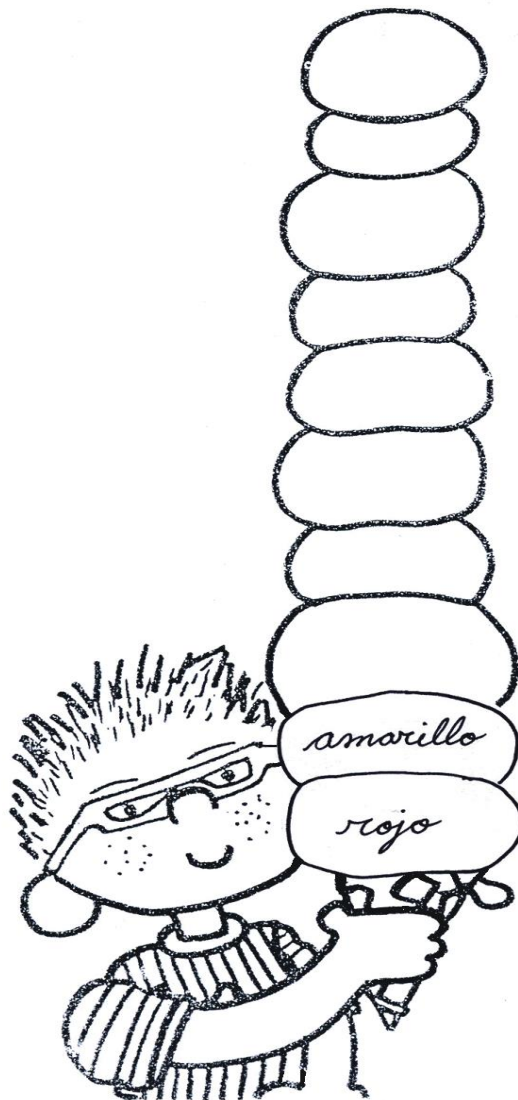

Secuencia por forma

* Dibuja las figuras que continúan en la secuencia.

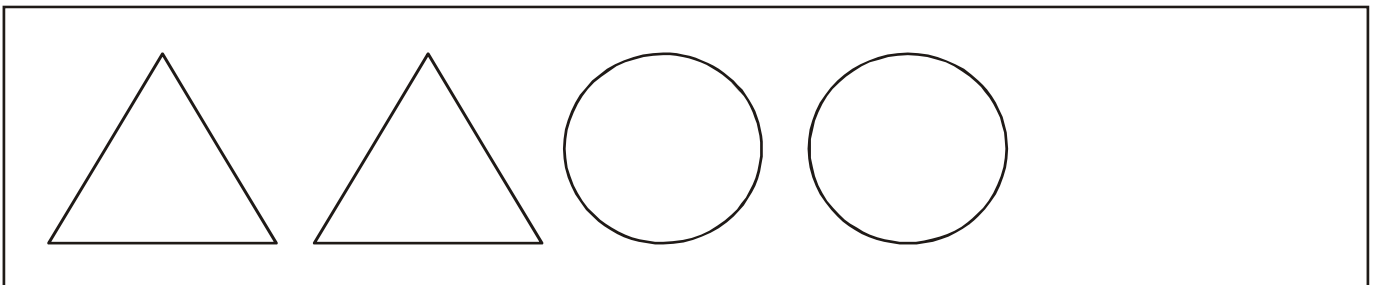
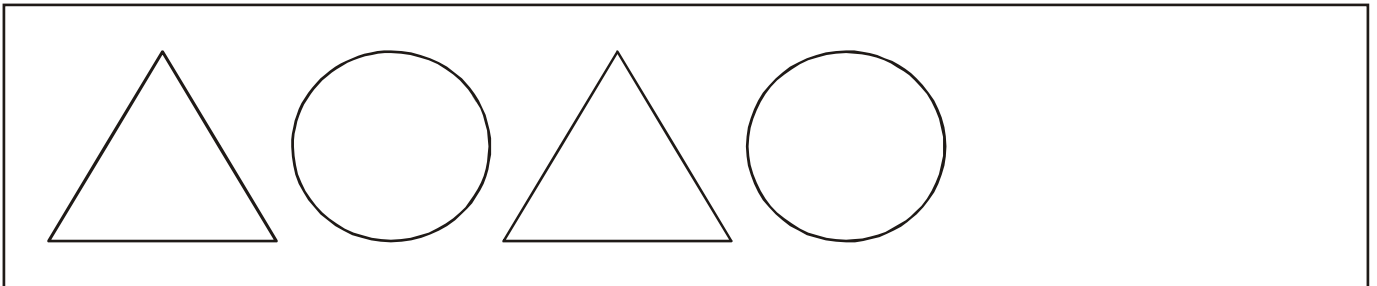
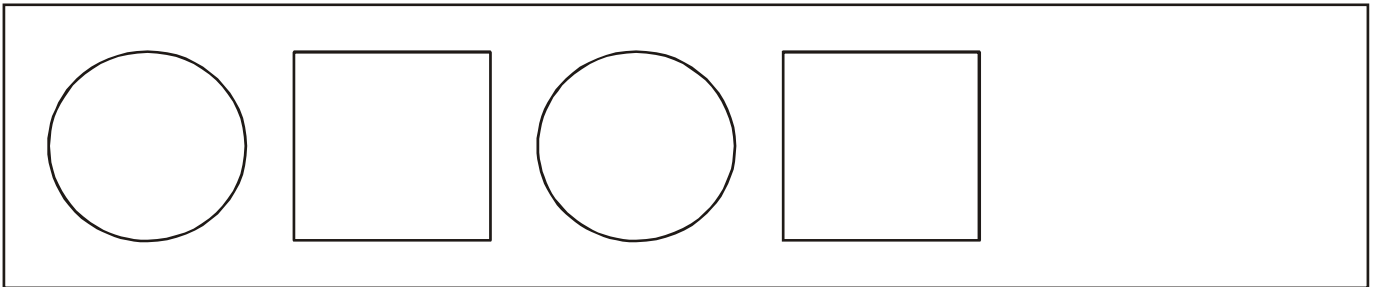

Curvas abiertas y cerradas

- * Delinea con plumón las curvas cerradas.
- * Marca con un aspa (X) las curvas abiertas.

